

アマチュア無線通信用アンテナ
144MHz

A144S5 (5エレ)
A144S7 (7エレ)
A144S10 (10エレ)

取扱説明書

abel & profit
centrum radiokomunikacji

www.inradio.pl
ul. Puzkina 80
92-516 Łódź
0-42 649-28-28
biuro@inradio.pl

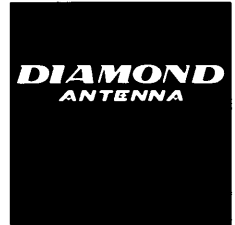

この取扱説明書はアマチュア無線(144MHz帯ビームアンテナシリーズ)の共通の取扱説明書になっています。基本的にはエレメント(素子数)が異なるだけで組立方法などは共通です。

■特長

1. 固定用本格ビームアンテナに匹敵する高利得とシャープな指向特性をもちます
2. 軽量、コンパクト、組立簡単、完全無調整なビームアンテナです
3. マンションのベランダなど、狭い場所でも手軽に設置できます。
4. スタック用のオプションを購入されると一層優れた指向特性をもつアンテナになります。

■組立前のご注意

1. コネクターを接続する給電部分は蓋で完全密着されていますので絶対に開けしないでください。防水性、電気特性に悪影響をおよぼします。
2. 同軸ケーブルがブームより垂直方向に大幅にはみ出すと電気的特性が悪くなります。

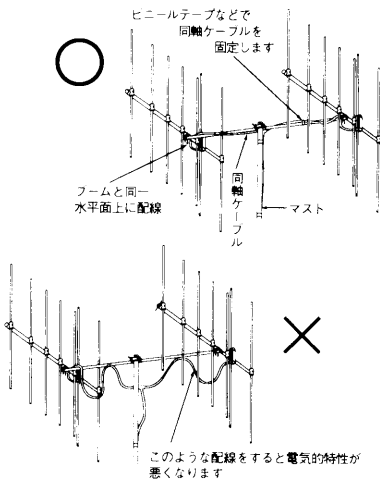

3. 屋根などの高い場所でのアンテナ設置は複数の人によって安全を確保して行ってください。風の強い日などは行なわないようにしてください。
4. マンションのベランダにマストを利用して設置する場合は、しっかりした固定部分を選んで取り付けてください。
5. マストへの固定はシングルの場合は片支持ブーム(オプション)、スタックの場合はスタックブームとスタック整合器(オプション)が必要です。
6. オプションは必ず144MHz用のものをご使用ください。
7. マストは十分強度のあるものをご使用ください。

■構成部品と名称

アンテナ本体には、オプションが含まれていません。シングル、2列スタック運用に合わせてオプションをご用意ください。

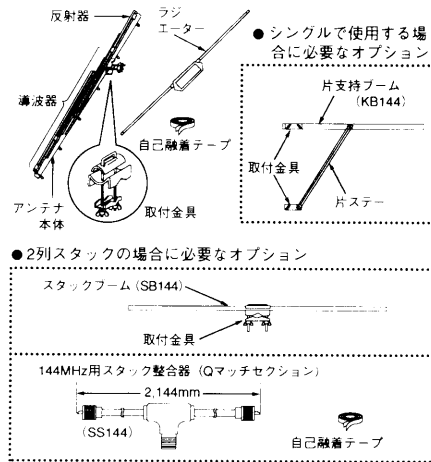

■アンテナ本体の外観図

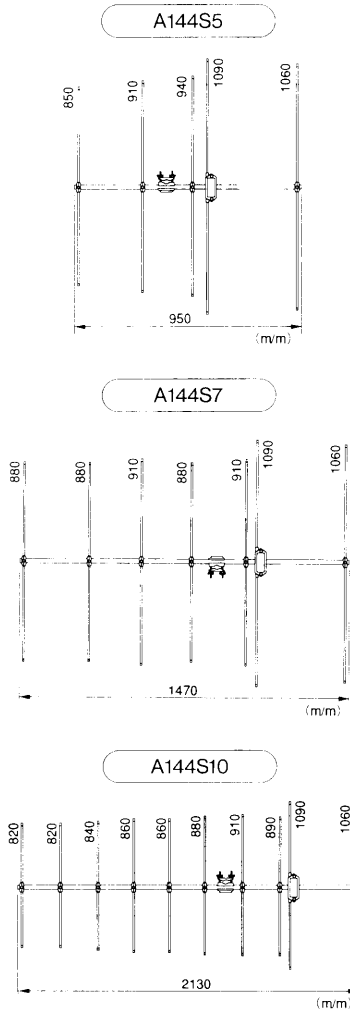

■組立方法

1. 導波器、反射器のエレメントを回転させ、ブームに合わせます。
2. それぞれのエレメントのセンターマークがブームの中心になるようエレメントをスライドさせて調整します。蝶ナットでしっかり締め付けてください。
3. ラジエーターの取り付けはブームに取り付いている蝶ボルトを使用します。ブームに対して外側(シングルの場合)になるよう確認してください。ほかのエレメントと同じ位置にします。
4. マストへの取り付けは専用片支持ブーム(オプションKB144・シングルの場合)を使用します。またスタックでご使用の場合はスタック整合器(オプションSS144)、スタックブーム(オプションSBI44)を別途購入し取り付けます。

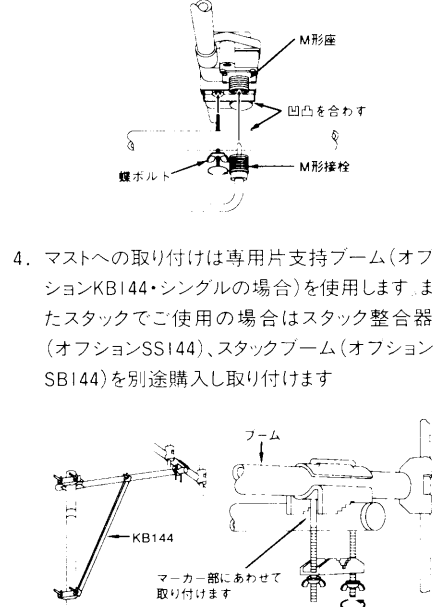

片支持ブームの場合はφ25~47mm、スタックブームの場合はφ25~56mmのマストをご使用ください。

■組立完成図

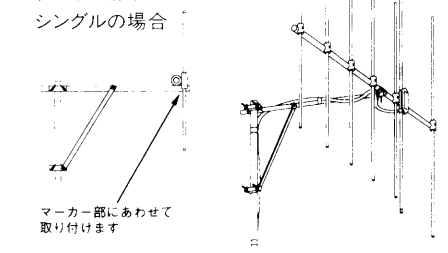

■スタックブームの使い方(オプション)

スタックの場合は左右のアンテナのブームは平行に取り付けてください。左右のスタックの位置がずれると電気特性が悪くなります。

また、左右のアンテナは図のように左側のアンテナがブームに対してエレメントを左側に取り付けた場合は、右側のアンテナもブームに対して左側に取り付けてください。逆に取り付けると、逆位相となり動作しません。

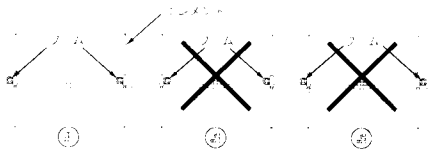

■スタック整合器の使い方(オプション)

Q マッチセクション(整合器)に使用している同軸ケーブルは144MHzの2列スタック用としてインピーダンスが50Ωに設計されています。ケーブルは途中で断線、または延長することのないようにお使いください。Q マッチセクション(整合器)に使用しているネジ類は回転させたり、はずしたりすると動作不良や

破損の原因となりますので絶対にはずさないようにしてください。

■同軸ケーブルの接続

ラジエーターの給電部分にあるコネクターに合わせ、M形コネクターを接続した同軸ケーブルを図のように接続します。防水のために、付属の自己融着テープを引っ張りながら巻付けます(テープの長さが元の長さの1.5倍になるように引っ張ります)さらにその上からビニールテープで巻くと万全です。

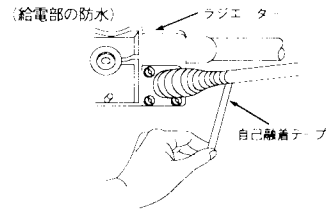

2列スタックの場合はスタック整合器の給電部も同じように自己融着テープで処理します。

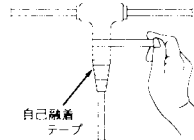

■組立完成図

スタックの場合

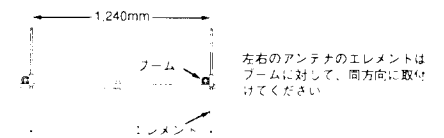
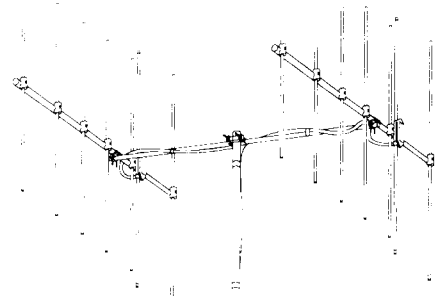

●2列スタックブロックダイアグラム

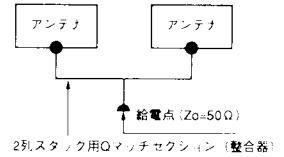

■規格

形名	シングル			2列スタック			
	A144S5	A144S7	A144S10	A144S5(×2)	A144S7(×2)	A144S10(×2)	
周波数		144~146MHz			144~146MHz		
利得	9.1dBi	10.7dBi	11.6dBi	11.5dBi	12.9dBi	13.5dBi	
耐入力		50W			100W		
インピーダンス		50Ω			50Ω		
VSWR		1.3以下			1.5以下		
寸法	950×1090×73mm	1470×1090×73mm	2130×1090×73mm	950×1090×1320mm	1470×1090×1320mm	2130×1090×1320mm	
重量	0.63kg	0.81kg	1.1kg	2.2kg	2.6kg	3.2kg	
適合マスト径		φ25~47mm(片支持ブーム使用)			φ25~56mm(スタックブーム使用)		
接続栓		M形			M形		

■指向特性(垂直偏波水平面)

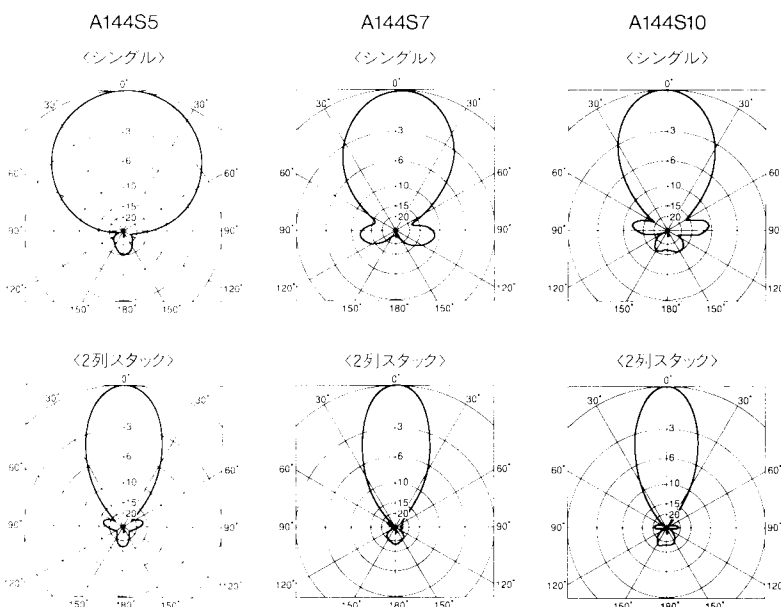

■周波数特性(垂直偏波水平面)

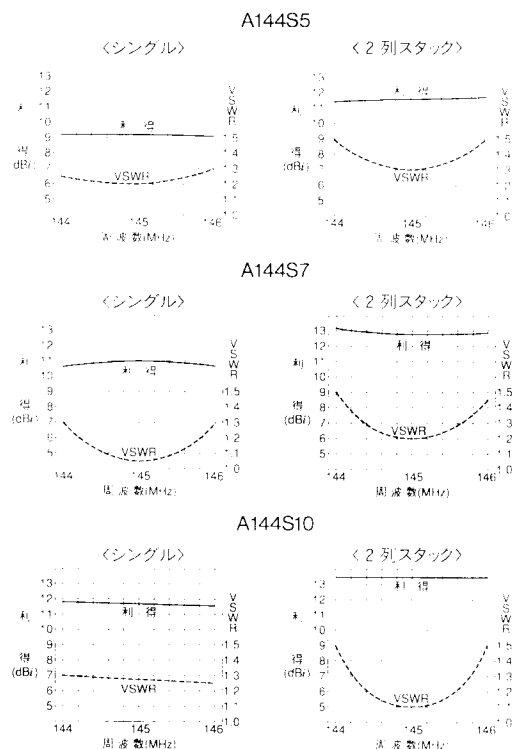

- お買い上げいただきました製品は、厳重な品質管理のもとに生産されておりますが、万一運搬中の事故などによる破損がありましたら、取扱店にお申し付けください。
- アンテナの仕様および外観は、改良のため予告なく変更することがありますのでご了承ください。